

圧縮パック機

AP-150CN

取扱説明書

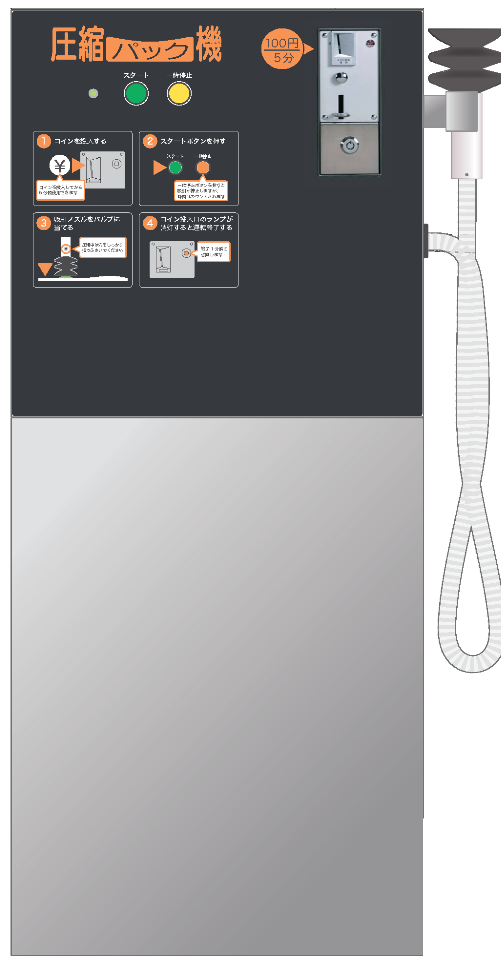

このたびは当社の製品をお買上げいただきまして、まことにありがとうございました。製品を正しく使っていただくため、お使いになる前にこの取扱説明書をよくお読みください。

取扱説明書をお読みになった後は、お使いになる方がいつでも見られるところに必ず保管してください。

－ 目 次 －

◆重要なお知らせ◆	- 1 -
安全上のご注意	- 2 -
1. ご使用になる前に	- 6 -
1-1 付属品の一覧	- 6 -
1-2 使用上のご注意	- 7 -
1-3 電源・アースについて	- 8 -
1-4 各部の名称	- 9 -
1-5 スイッチ類の働き	- 9 -
2. 操作のしかた	- 11 -
2-1 操作手順	- 11 -
3. 各部の点検およびメンテナンス	- 13 -
3-1 フィルターエレメント掃除・交換方法	- 13 -
3-2 配管の点検	- 13 -
4. その他の調整・修理について	- 14 -
4-1 ポンプ用リセットスイッチのリセット方法	- 14 -
4-2 ガラス管ヒューズの交換方法	- 14 -
5. 困ったとき	- 15 -
5-1 トラブルの症状と対策	- 15 -
6. 保証	- 16 -
7. 仕様	- 17 -
8. アフターサービスについて	- 17 -

◆重要なお知らせ◆

■本製品について

- 本製品をお使いになるときは、必ず本書に従ってください。
本書の記載内容を守らない事により生じた損害に関しては、当社は一切の責任を負いません。
- 製品本来の使用目的以外に使用して生じた損害に関しては、当社は一切の責任を負いません。
- 本製品の仕様及び外観は改良のため、予告なしに変更することがあります。
- 本製品は日本国内仕様であり、国外の規格等には適合していません。
本製品を国外で使用された場合、当社は一切の責任を負いません。また、当社は本製品に関する国外での保守サービス、及び技術サポート等は行っていません。

■本書について

- 本書の内容の一部または全部を、無断で転載することは禁止されています。
- 本書の内容については万全を期しておりますが万一、不審な点や誤り、お気づきの点等がございましたら、お買い上げの販売店までご連絡ください。
- その他、本書に記載している商品名は商標登録または商標になっている場合があります。

■移設・廃棄・譲渡について

- 本製品を移設する場合は、専門業者またはお買い上げの販売店または当社サービス店までご相談ください。
据付不備があると感電・火災の原因になります。
- 本製品を廃棄する場合は、産業廃棄物として扱われます。
専門の廃棄業者へご依頼ください。詳しくはお買い上げの販売店または当社サービス店までご相談ください。
- 本製品を転売・譲渡する場合は、お買い上げの販売店または当社サービス店までご相談ください。



安全上のご注意

ご使用前に、必ず本項をお読みの上、正しくお使いください。

ここに示した注意事項は、安全に関する重大な内容を記載していますので必ず守ってください。

表示と意味は、次のようになっています。

◆ 表示の意味







表 示	表 示 の 意 味
 危険	“取扱いを誤った場合、使用者が死亡または重傷(※1)を負うことがあり、その切迫の度合いが高いこと”を示します。
 警告	“取扱いを誤った場合、使用者が死亡または重傷(※1)を負うことが想定されること”を示します。
 注意	“取扱いを誤った場合、使用者が傷害(※2)を負うことが想定されるか、または物的損害(※3)の発生が想定されること”を示します。

※1: 重傷とは失明やけが、やけど(高温・低温)、感電、骨折、中毒等で、後遺症が残るものおよび治療に入院・長期の通院を要するものをさします。

※2: 傷害とは、治療に入院や長期の通院を要さないけが・やけど・感電等をさします。

※3: 物的損害とは、家屋・家財及び家畜・ペット等にかかわる拡大損害をさします。

◆ 図記号の説明

図 記 号	例	記 号 の 意 味
 禁止	 禁止	⊘ は、禁止(してはいけないこと)を示します。 具体的な指示内容は、⊘ の中や近くに絵や文章で示します。
 指示	 指示	● は、指示(強制事項)を示します。 具体的な指示内容は、● の中や近くに絵や文章で示します。
 注意	 感電	△ は、注意(警告を含む)を示します。 具体的な注意内容は、△ の中や近くに絵や文章で示します。









◆ 「安全上のご注意」の中で、本製品に貼り付けの「安全上のご注意ラベル」で表示しているものもあります。ご使用になる方や他の人への危害や損害を未然に防止するため、注意事項を守り、ご使用ください。

◆ 本製品に表示してある「安全上のご注意ラベル」が破れたり、剥がれたりした場合はお買い上げの販売店または当社サービス店までご相談ください。



《免責事項について》

- ◆ 地震、雷等の自然災害、火災、第三者の行為、その他の事故、お客様の故意または過失、誤使用、その他の異常な条件下での使用により生じた損害に関して、当社は一切の責任を負いません。
- ◆ 不適切な操作及び取扱いにより生じた直接的、間接的な損害に関して、当社は一切の責任を負いません。
- ◆ 取扱説明書の記載内容を守らず生じた損害に関して、当社は一切の責任を負いません。
- ◆ 不適切な修理や改造またはセンサー、監視器等の設定値を不適切に変更された場合、当社は一切の責任を負いません。
- ◆ 本製品の故障により発生した二次的な損害に関して、当社は一切の責任を負いません。
- ◆ 本製品の保証条件は保証書をご確認ください。









⚠ 警告

<p>■専用コンセントを使用</p> <ul style="list-style-type: none"> ・定格 15(A)、交流 100(V)の単独で使用してください。 (タコ足配線は過電流発熱の恐れがあります) ・アース配線工事は必ず実施してください。そのまま使用すると「感電」「火災」の恐れがあります。 <p>『感電、火災の危険性があります』</p>	<div style="text-align: center;">  </div> <p style="text-align: center;">専用コンセント使用 アース工事</p>
<p>■落雷の恐れがある時は電源プラグをコンセントから抜く</p> <ul style="list-style-type: none"> ・雷がなりはじめたら、早めに電源プラグをコンセントから抜いてください。 <p>『感電、火災の危険性があります』</p>	<div style="text-align: center;">  </div> <p style="text-align: center;">コンセントを抜く</p>
<p>■機械をメンテナンスする時は電源プラグをコンセントから抜く</p> <ul style="list-style-type: none"> ・必ず電源プラグをコンセントから抜くか、主電源を切ってから作業をしてください。 <p>『感電の危険性があります』</p>	<div style="text-align: center;">  </div> <p style="text-align: center;">コンセントを抜く</p>
<p>■パネルを外したまま運転をしない</p> <ul style="list-style-type: none"> ・本製品のパネルを外したまま運転しないでください。 (お客様がけがを負う恐れがあります) <p>『感電の危険性があります』</p>	<div style="text-align: center;">  </div> <p style="text-align: center;">禁止</p>
<p>■交流 100(V)以外では使用しない</p> <ul style="list-style-type: none"> ・コンセント形状単相 100(V)、2P-15(A)で使用してください。 <p>『感電、火災の危険性があります』</p>	<div style="text-align: center;">  </div> <p style="text-align: center;">禁止</p>
<p>■電源コードを無理に曲げたり、傷付けたり、引っばったり、重い物を乗せたり、加熱しない</p> <ul style="list-style-type: none"> ・電源コードを傷つけると、「感電」「火災」の恐れがあります。万一、電源コードが傷ついたときは、お買い上げの販売店または当社サービス店までご相談ください。 <p>『感電、火災の危険性があります』</p>	<div style="text-align: center;">  </div> <p style="text-align: center;">禁止</p>
<p>■濡れた手で電源プラグや電気部品に触れたり、電源スイッチを操作しない</p> <ul style="list-style-type: none"> ・濡れた手で操作すると「感電」の恐れがあります。 ・高湿度結露の状態では操作をすると漏電により「感電」の恐れがあります。 <p>『感電の危険性があります』</p>	<div style="text-align: center;">  </div> <p style="text-align: center;">接触禁止</p>
<p>■ご自身の自己判断で分解や改造、修理はしない</p> <ul style="list-style-type: none"> ・点検や修理については、お買い上げの販売店または当社サービス店までご相談ください。 <p>『感電、火災の危険性があります』</p>	<div style="text-align: center;">  </div> <p style="text-align: center;">禁止</p>
<p>■屋外で使用しない</p> <ul style="list-style-type: none"> ・雨水のかかる場所で使用しないでください。 <p>『漏電、感電の危険性があります』</p>	<div style="text-align: center;">  </div> <p style="text-align: center;">禁止</p>

 **警告**

<p>■本製品を落としたり、強い衝撃を与えない</p> <ul style="list-style-type: none">・破損し「感電」「火災」の恐れがあります。 <p>『感電、火災の危険性があります』</p>	 禁止
<p>■異常時は使用しない</p> <ul style="list-style-type: none">・発煙、異臭・異音等の異常状態が発生した場合は、機械の使用を停止しただちに主電源を切り、電源プラグをコンセントから抜いてください。お買い上げの販売店または当社サービス店までお問い合わせください。 <p>『感電、火災の危険性があります』</p>	 禁止
<p>■陶器や密閉容器は使用しない</p> <ul style="list-style-type: none">・陶器や密閉容器を圧縮パックすると、減圧中に破裂・飛散する恐れがあります。 <p>『破裂、飛散の危険性があります』</p>	 禁止

⚠ 注意

<p>■設置場所の確認 1</p> <ul style="list-style-type: none"> ・本製品は、ぐらついた台の上や傾いた場所、床が水平でない等、不安定な場所に設置しないでください。振動により落下の恐れがあります。 『落下によるけがの危険性があります』 	 設置場所の確認
<p>■設置場所の確認 2</p> <ul style="list-style-type: none"> ・本製品はフィルター清掃のために、周囲(壁面等)より 20 cm以上離してください。 ・高温多湿な場所、直射日光のあたる場所に設置しないでください。 ・水等が飛び散り、漏電を起こす危険性のある場所に設置しないでください。 『機械の故障の原因となります』 	 設置場所の確認
<p>■設置場所の確認 3</p> <ul style="list-style-type: none"> ・本製品を塩害地域で使用する場合、塩分を含む風や汚れなどによって、製品表面や内部に錆、腐食等が発生する可能性があります。 ・本製品を腐食性ガスの濃度が通常より高い場所で使用する場合、製品表面や内部、コードコネクタ端子等に錆、腐食等が発生する可能性があります 『製品寿命が短くなる可能性があります』 	 設置場所の確認
<p>■設置場所の確認 4</p> <ul style="list-style-type: none"> ・ノイズの発生する器具や機器(超音波洗浄機・高圧防虫機など)から離して設置してください。 ・紫外線殺菌装置およびオゾン発生装置などから離して設置してください。 『機械の破損や故障の原因となります』 	 設置場所の確認
<p>■圧縮物は乾燥させてから圧縮すること</p> <ul style="list-style-type: none"> ・水分を少しでも含んだものは、吸引しないでください。 『機械の故障の原因となります』 	 指示
<p>■シンナーやベンジン、アルコール、可燃性ガスを使用したクリーナー等で本製品を清掃しない</p> <ul style="list-style-type: none"> ・火災の原因となることがあります。清掃は電源を切り、乾拭きしてください。 特に汚れがひどい場合は、ぬれ布巾等に中性洗剤を染み込ませて拭き取ってください。 『火災の危険性があります』 	 禁止
<p>■本製品を移動するときは、必ず 2 人以上で行う</p> <ul style="list-style-type: none"> ・1 人で移動すると、けがをする恐れがあります。 『けがの危険性があります』 	 禁止
<p>■電源プラグを抜くときは、電源コードを持って抜かない</p> <ul style="list-style-type: none"> ・電源プラグを持って抜いてください。電源コードを引っ張ると破損の原因となります。 『感電、火災の危険性があります』 	 指示
<p>■電源プラグはコンセントに根元まで確実に差し込む</p> <ul style="list-style-type: none"> ・差し込みが不完全ですと、感電、火災の原因になります。 『感電、火災の危険性があります』 	 指示

1. ご使用になる前に

1-1 付属品の一覧

本製品には、次のような付属品があります。ご使用になる前にご確認ください。

<消耗品および工具>

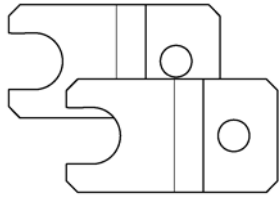

アジャスター押さえ金具・・・2

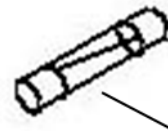

配線図の袋に同梱

ガラス管ヒューズ(1A)・・・1

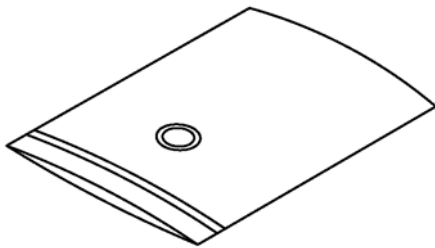

サンプル袋・・・1
t0.08 × 700 × 1000

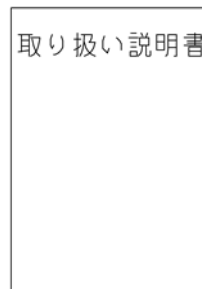

取扱説明書・・・1



配線図・・・1

1-2 使用上のご注意

- ◆ ドライ真空ポンプの保護上、次のことは必ず守ってください。

水分を絶対に吸わないでください。

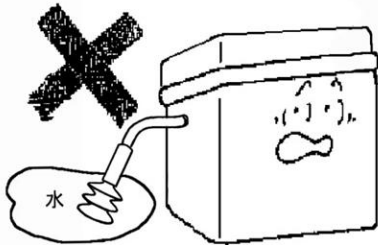

- ◆ 機械内部を点検するときは必ず電源プラグをコンセントから抜いてください。

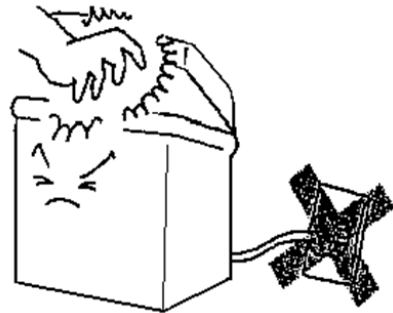

- ◆ 本機械を掃除するときは、電源スイッチを切ってから、から拭きしてください。

特に汚れのひどい場合は、ぬれ布きん等に中性洗剤をしみ込ませて拭き取ってください。

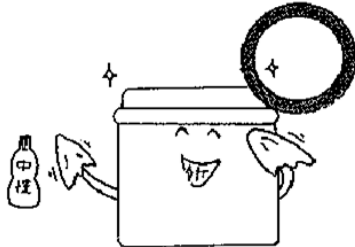

- ◆ 本体各部に直接水をかけないでください。

- ◆ 作業終了時は、電源スイッチを必ず切ってください。

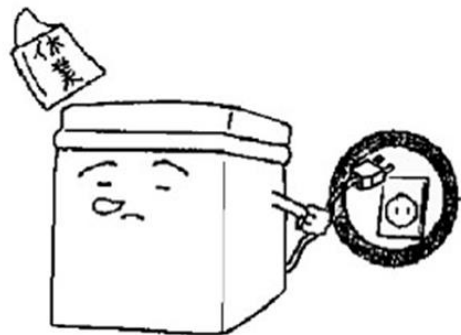

- ◆ 雷がなりはじめたら、早めに電源プラグをコンセントから抜いてください。

そのまま使用すると、火災、感電の原因になることがあります。

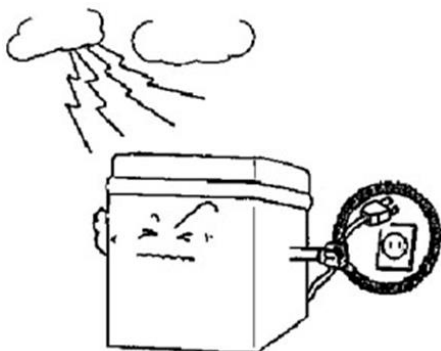

- ◆ 本製品を移動する際には主電源を切り電源プラグ・アース線を抜いてください。

持ち上げる際には、機械底面を持ってください。

(本製品を移動するときは、必ず2人以上で行う。)

1-3 電源・アースについて



専用コンセント使用
アース工事

定格 15A、交流 100Vのコンセントを単独で使用してください。
また、アース配線工事を実施してください。
感電、火災の危険性があります。

■電気配線は、定格の電源電圧(交流 100V±10%)をご使用ください。

ただし消費電力の大きな電気機器と同じ配線回路から電源の供給を受けるとその機器が稼働する毎に電圧が大きくなり下がり、本製品の誤動作や故障の原因となる事があります。

そのため、分電盤から本製品専用の配線を設けることをおすすめします。

また、電圧の変動が激しい場合は配線の電気抵抗など調査する必要があります。

詳細はお買い上げの販売店にご相談ください。

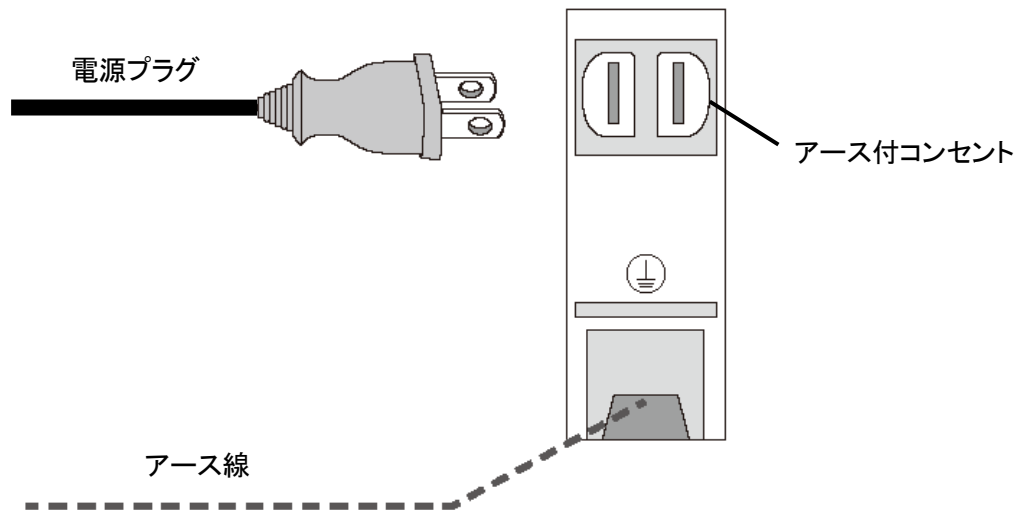

■接地工事(アース)D種接地工事(接地抵抗 100Ω 以下)を必ず行ってください。

アース線はガス管、水道管、避雷針、電話線に接続しないでください。

アースが適切に取られていないと、感電事故、火災などを引き起こす原因となります。

1-4 各部の名称

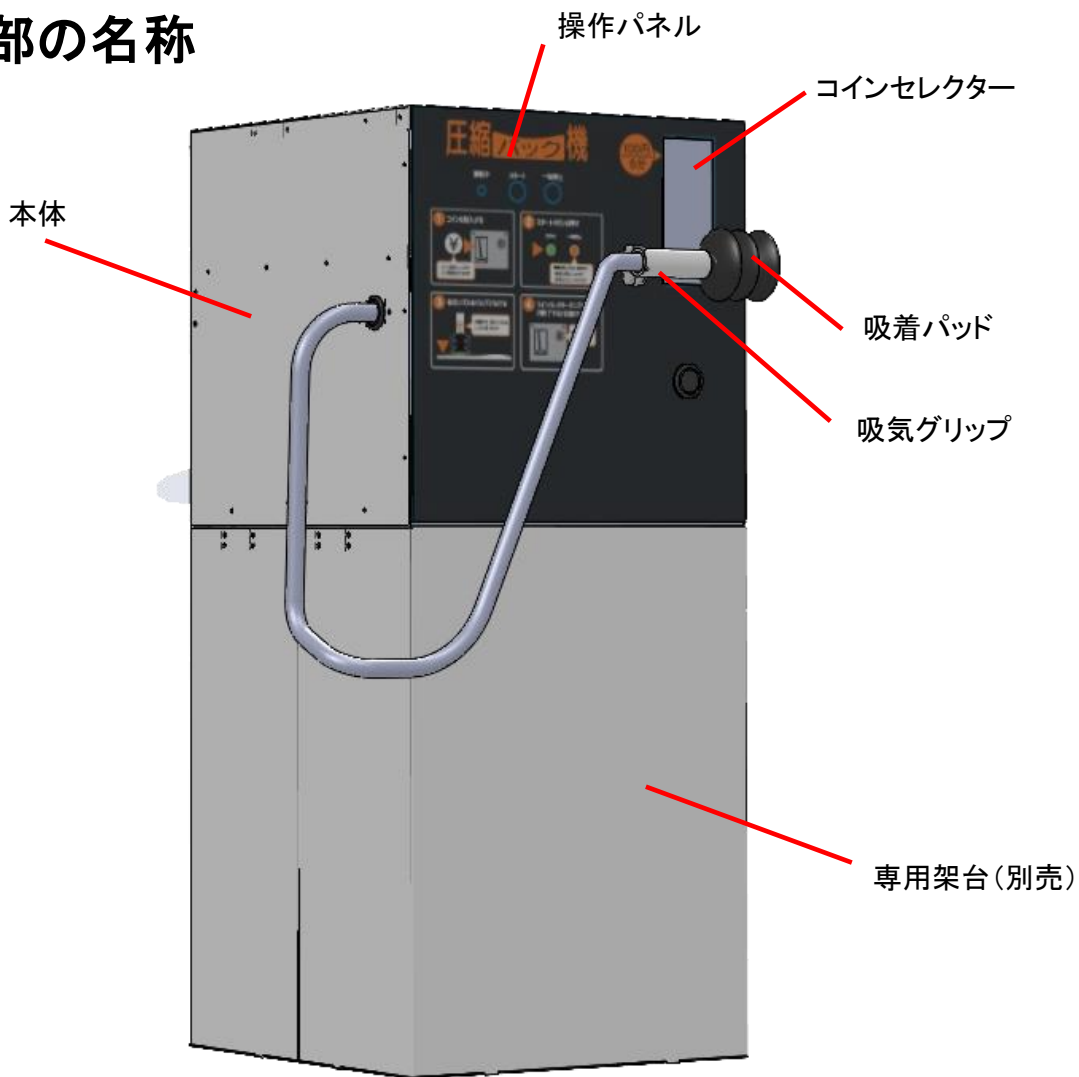

操作パネル部

電源スイッチ部



スタートボタン

一時停止ボタン

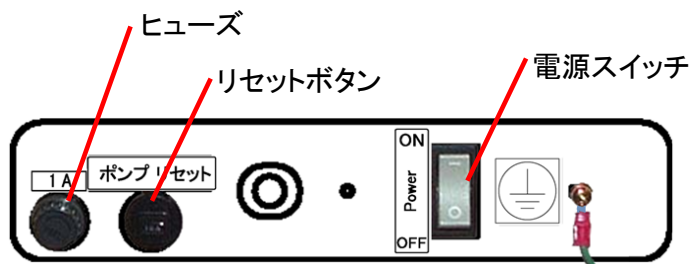

1-5 スイッチ類の働き

■ スタートボタン(真空ポンプが動き出すスイッチ)

スタートボタンを押すとLEDが点灯して緑色に光ります。

吸気グリップの穴を指でふさいで、吸引が出来ます。



■ 一時停止ボタン(一時ポンプを止めるためのスイッチ)

一時停止ボタンを押すとLEDが点灯して黄色に光ります。

真空ポンプが止まりますが、時間は減っていきます。



操作パネル部



※一時停止ボタンを押して真空ポンプを止めた後、再度真空ポンプを動かしたい場合は、スタートボタンを押してください。

2. 操作のしかた

2-1 操作手順

- 1 電源プラグをコンセントに確実に差し込み、背面の電源スイッチを入れます。

● 電源スイッチを入れると操作部の待機中ランプが点灯します。

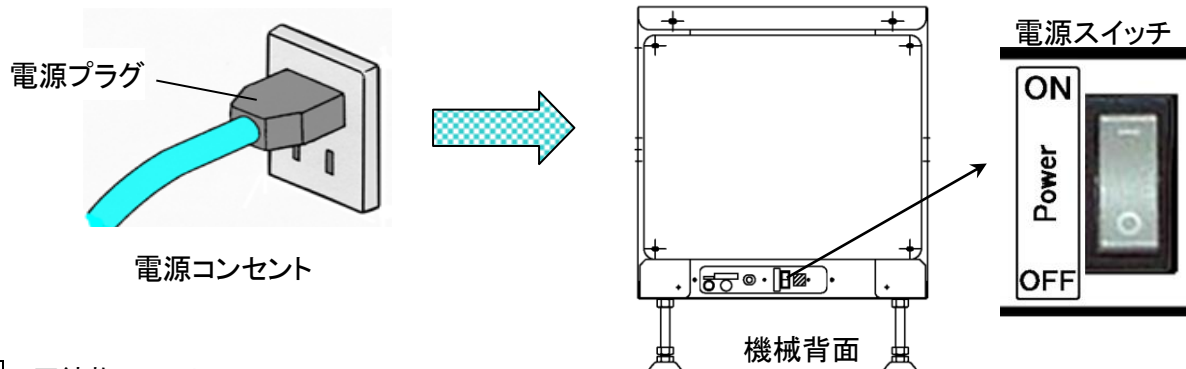

- 2 圧縮物のセット

● 圧縮物を圧縮専用袋に入れ、袋口を閉じてからテーブルの上に置き準備します。

* 袋は、指定袋に限ります。

圧縮物は乾燥させてからご利用ください。

水分の多いものを吸引すると機械故障の原因となります。



- 3 コイン投入（100円で5分使用出来ます。）

● コインを投入するとコインセレクターのランプと、一時停止ボタンが点灯して、待機状態となります。

* 待機中ランプが点灯していない場合は15ページを参照してください。

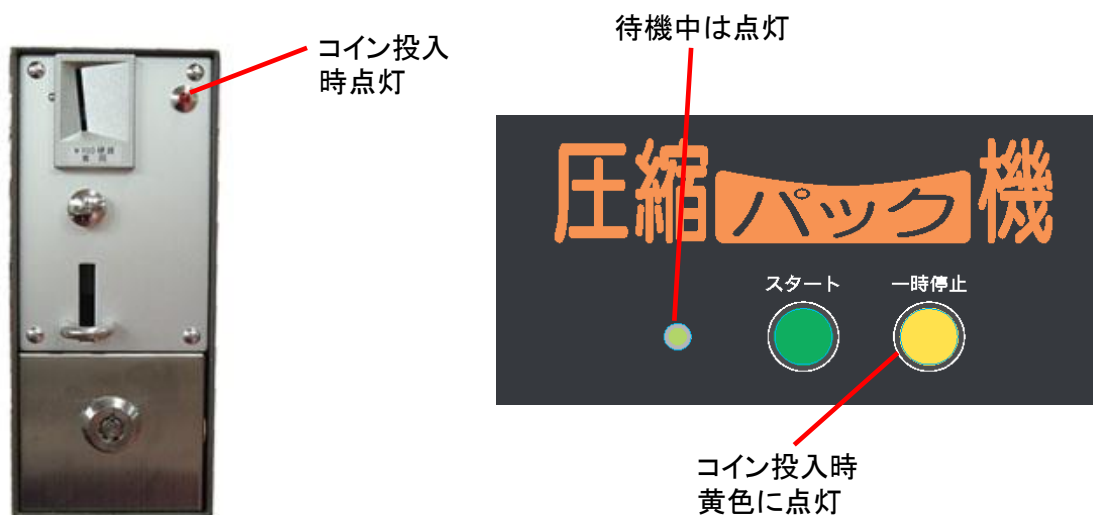

4 吸い込み

- スタートボタンを押し、吸着パッドを袋の吸気口に押し付けて吸気グリップの穴を指で押さえ、吸引させます。



スタートボタン

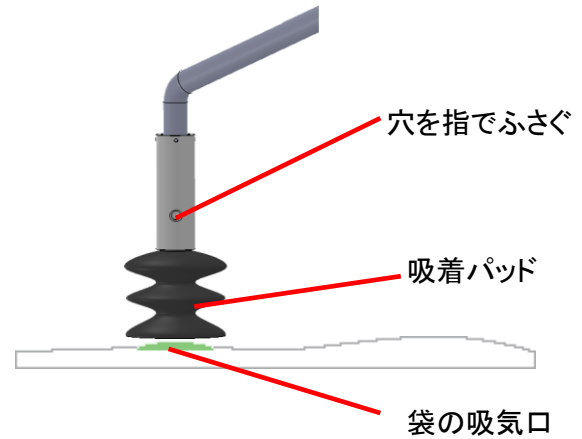

5 仕上がり

- 圧縮物が徐々に圧縮されますので、お好みの仕上がりになった時点で指を穴から外しフタを閉じて完了。



6 再圧縮

- 圧縮させ一度完了させた物を、さらに圧縮したい場合は、4 5 の手順で行ってください。

終了1分前から、コインセレクターの動作終了警告 LED ランプが点滅し終了を知らせます

終了1分前から点滅

7 終了

終了するには、一時停止ボタンを押して終了してください。
時間切れの場合は自動的に停止します。

工程の途中で作業を中止したい場合は、一時停止スイッチを押してください
一時停止中も5分タイマーはカウントダウンを続けます。





3. 各部の点検およびメンテナンス

機械をいつまでも快適にご使用いただくために、以下の点検およびメンテナンスを必ず実施してください。

項目	期間	点検内容
フィルターエレメントの掃除	1週間に1回	ゴミ、汚れの有無
配管の点検	1ヶ月に1回	エア漏れ、詰まり、締め付け部のゆるみ等

3-1 フィルターエレメント掃除・交換方法

 注意	本機を長時間連続して使用した直後のフィルターエレメント清掃・交換はおやめください。
 警告	フィルターエレメントの掃除・交換は、必ず電源を切って行ってください。 「感電の恐れがあります」

1 機械本体の背面板を取外して、真空ポンプが見える状態にします。

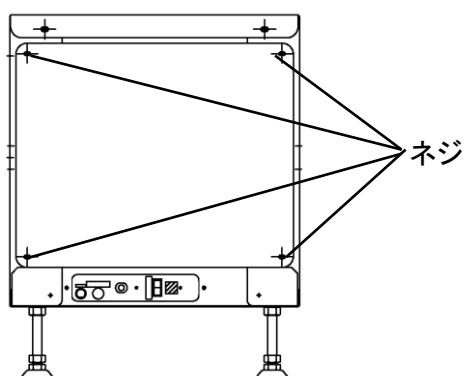

2 フィルターケース(透明)を回して外し、フィルターエレメントを抜いてください。



3 エアブロー等でゴミを取り除いてください。フィルターエレメントの汚れがエアブローで除去できない場合は、新品と交換してください。

4 フィルターエレメントを取り付け、フィルターケースを確実に締めてください。

5 フィルター機械本体の背面板を取り付け、動作を確認してください。

3-2 配管の点検

配管系統にエア漏れ、詰まり、締め付けのゆるみ等の異常がないか点検してください。

4. その他の調整・修理について

4-1 ポンプ用リセットスイッチのリセット方法

- ◆リセットスイッチがトリップしてポンプが回転しない時は、電源プラグを抜き、リセットスイッチの釦を指で軽く押してリセットしてください。(リセット後は、電源プラグを入れてください)

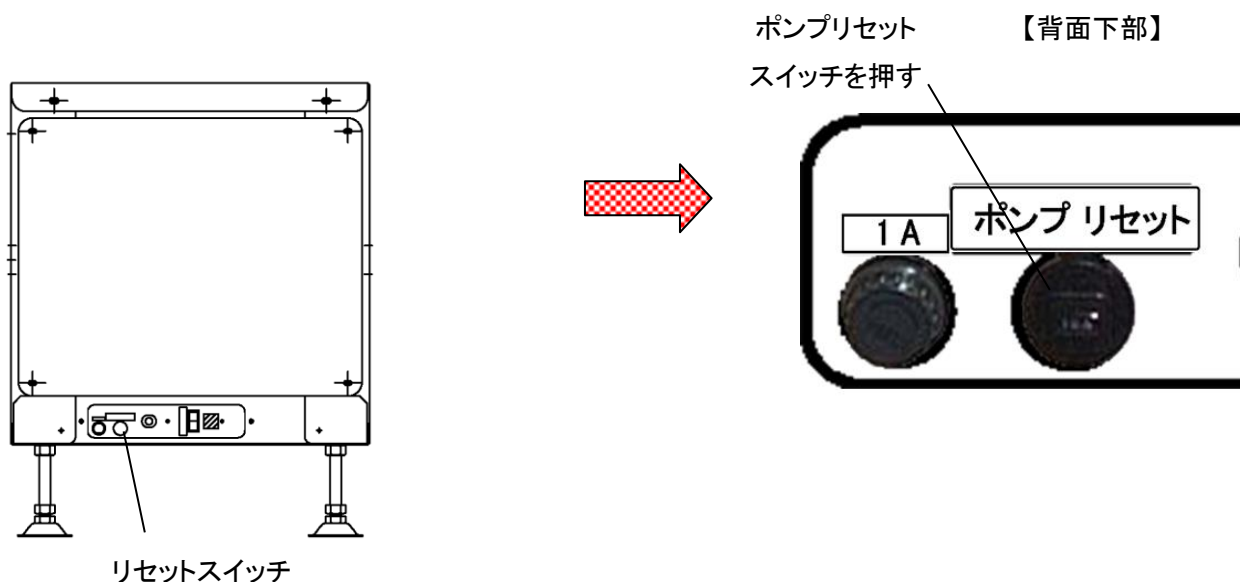

4-2 ガラス管ヒューズの交換方法

警告 本機内部を点検・修理する時には、必ず電源プラグをコンセントから抜いてください。感電する恐れがあります。

- ◆ヒューズは、電気回路保護用です。(ショートなどすると断線します。)

- 1 本体背面下のヒューズホルダーのツマミを反時計方向に回して外します。
 - 2 ガラス管ヒューズ(1A)を交換後、元の位置に戻して、時計方向に回してしめてください。
- * 交換用ヒューズは付属の配線図袋に入っています。

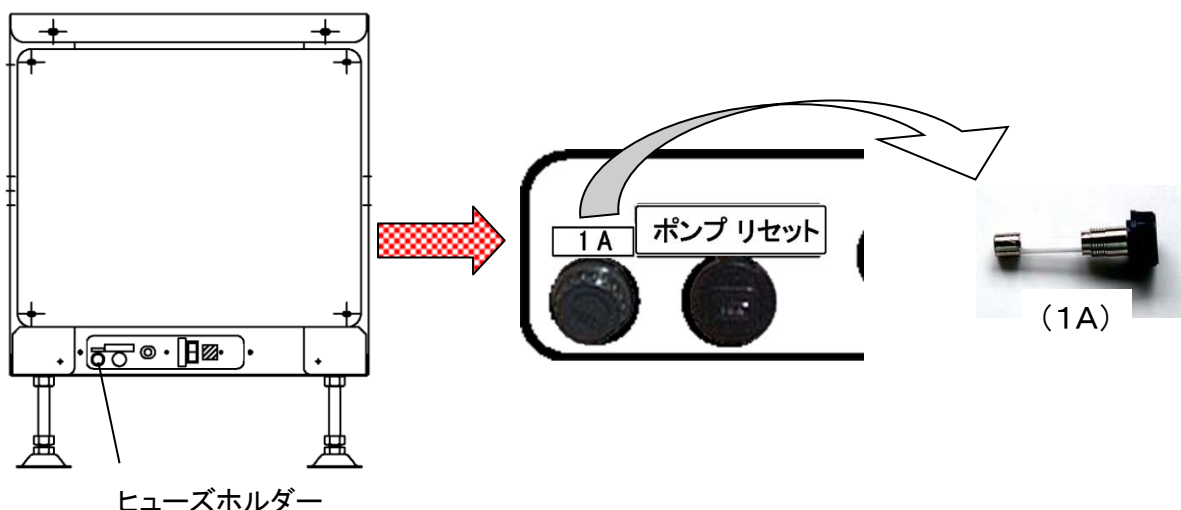

5. 困ったとき

5-1 トラブルの症状と対策

No.	症 状	原 因	確 認 項 目 と 対 策
1	本体の電源を「ON」しても稼動中ランプが点灯しない。	1. 電源が入っていない。	①建屋側のブレーカーを確認。 ②電源コンセントの電圧を確認。
		2. 電源プラグが抜けている。	①電源プラグを差し込んでください。
		3. ヒューズ切れ。	①本機のヒューズを交換してください。
		4. ポンプリセット SW がトリップしている。	①ポンプリセット SW を押込んでください。
2	電源を入れて待機中ランプが点灯するが動かない。	1. コインが投入されていない。	①コイン返却ボタンを押して、コインを入れ直してください。
		2. コインの間違い	①返却ボタンで戻してください。
3	真空ポンプは回転しているが、袋がつぶれない。真空度が低い。	1. 真空ポンプのフィルターエレメントがつまっている。	①フィルターエレメントの掃除をしてください。 (⇒詳細は13ページ「3-1 フィルターエレメント清掃・交換方法」をご覧ください。)
		2. ホースの外れ、破損している。	①ホースの点検し、交換してください。
		3. 吸い口がつまっている。	①吸着パッド内のフィルターを掃除してください。
		4. ポンプ内部のブレードが動かない。	①販売店又は、弊社営業部へ連絡してください。
		5. 真空ポンプが故障している。	①販売店又は、弊社営業部へ連絡してください。

6. 保証

- ◆ ご不明な点や修理に関するご相談
 - ・修理に関するご相談ならびに、お取り扱い・お手入れに関するご不明な点はお買い上げの販売店または当社サービス店までお問い合わせください。

- ◆ 保証書（別添）
 - ・保証書は別途添付しております。
 - ・保証書は必ず「お買い上げ日、販売店名」等の記入をお確かめの上、販売店から受け取って頂き内容を良くお読みになった後、大切に保管してください。
 - ・本製品の保証期間はお買い上げ頂いた日から「1年」です。その他、詳しくは保証書をご覧ください。
 - ・保証書は日本国内でのみ有効です。

- ◆ 補修用性能部品の保有期間
 - ・本製品の補修用性能部品の保有期間は、製造打ち切り後「7年」です。
 - ・補修用性能部品とは、その製品の機能を維持するために必要な部品です。

- ◆ 修理を依頼されるときは
 - ・異常があるときは、お使いになるのをやめ、電源を切ってから、お買い上げの販売店または当社サービス店までご連絡ください。

- ◆ 保証期間中
 - ・保証書の規定に従って、お買い上げの販売店にて修理対応致します。
 - なお、修理に際しましては、保証書をご提示ください。

- ◆ 保証期間が過ぎている場合
 - ・保証期間経過後の修理については、お買い上げの販売店または当社サービス店までご相談ください。

《免責事項について》

- ・地震、雷、火災、第三者の行為、その他の事故、お客様の故意又は過失、誤使用、その他の異常な条件下での使用により生じた損害に関して、当社は一切の責任を負いません。
 - ・本製品の使用又は使用不能から生じる付随的な障害（事業利益の中断による損失など）に関して、当社は一切の責任を負いません。
 - ・取扱説明書の記載内容を守らないことにより生じた損害に関して、当社は一切の責任を負いません。
-
- ◆ 廃棄するときは
 - ・製品を廃棄するときは専門の廃棄業者へ依頼してください。
 - 詳しくはお買い上げの販売店にご相談ください。

7. 仕様

No.	項目	単位	AP-150CN
1	本体寸法 W×D×H	mm	514×570×635(高さ調整範囲+40 mm)
2	電源	V	AC100V 50/60Hz
3	電動機容量	kW	0.4
4	定格消費電力	kW	0.55
5	真空ポンプ型式		KRF15-V-02(ORION)
6	真空ポンプ排気速度	L/min	235(50Hz)／280(60Hz)
7	到達真空圧力	kPa	84(50Hz)／86(60Hz)
8	常用真空圧力	kPa	75(連続運転できる真空度の最高値)
9	重量	kg	51(梱包除く)
10	コインメカ		釣り銭機能なし、返却機能なし
11	動作終了警告		最終1分間
12	使用温度	℃	0～40
13	使用湿度	%	30～85(結露無きこと)
14	騒音レベル	dB	64以下

※本機の仕様及び外観は、改善のため予告なく変更することがありますのでご了承ください。

8. アフターサービスについて

ご使用中に異常が生じたときは、使用をやめ電源プラグを抜いてお買上げの販売店または当社サービス店までご相談ください。

なお、その際に圧縮パック機の型式名、製造No.、およびお買上げ時期をお知らせください。

販売店名：

TEL：() — 購入年月日： 年 月 日

本取扱説明書において掲載されているすべての内容の著作権は、株式会社 TOSEI(以下当社といいます)に帰属しています。

著作権法および関連法律、条約により、私的使用など明示的に認められる範囲を超えて、本取扱説明書の掲載内容(文章、画像、映像、プログラムなど)の一部およびすべてについて、事前の許諾なく無断で複製、転載、送信、放送、配布、貸与、翻訳、変造することは、著作権侵害となり、法的に罰せられることがあります。このため、当社の許可無く、掲載内容の一部およびすべてを複製、転載または配布、印刷など、第三者の利用に供することを禁止します。

株式会社 TOSEI

本社・工場	〒410-2325	静岡県伊豆の国市中島 244	0120-557-338
東京支社	〒141-0022	東京都品川区東五反田 1-24-2	(03)6422-7290(代)
中部支店	〒465-0032	愛知県名古屋市名東区藤が丘 141	(052)772-3988(代)
関西支店	〒564-0051	大阪府吹田市豊津町 30-28	(06)6338-9601(代)
九州支店	〒812-0013	福岡県福岡市博多区博多駅東 2-8-3	(092)482-6613(代)
東北営業所・広島営業所・鹿児島営業所			

●ホームページのアドレス <https://www.tosei-corporation.co.jp/>